

## Módulo de relés - RIF-1-RSC-LV-120AC/2X21 - 2903348

Tenga en cuenta que los datos indicados aquí proceden del catálogo en línea. Los datos completos se encuentran en la documentación del usuario. Son válidas las condiciones generales de uso de las descargas por Internet.  
(<http://phoenixcontact.es/download>)



Módulo de relé premontado con conexión por tornillo, compuesto de: zócalo de relé, relé con contacto de potencia, módulo de indicación/antiparasitario enchufable y brida de sujeción. Tipo de contacto: 2 contactos conmutados. Tensión de entrada: 120 V AC



COMPLIANT

### Datos mercantiles

Unidad de embalaje	10 pcs
EAN	 4 046356 732802
EAN	4046356732802
Peso por unidad (sin incluir el embalaje)	70,000 g
Peso por unidad (incluido el embalaje)	70,000 g
Número de tarifa arancelaria	85364900
País de origen	China

### Datos técnicos

#### Observación

Restricción de uso	CEM: producto de clase A, véase declaración del fabricante en el centro de descargas
Tipo de observación	Observación referente al funcionamiento
Observación	Puente enchufable FBS 2-6... para el lado de entrada (A2) y puente enchufable FBS-2-8... para el lado de salida (11/ 21)

#### Medidas

Anchura	16 mm
Altura	89 mm
Profundidad	75 mm

#### Condiciones ambientales

Temperatura ambiente (servicio)	-40 °C ... 50 °C
Temperatura ambiente (almacenamiento / transporte)	-40 °C ... 85 °C
Índice de protección	IP20 (Zócalo de relé)

## Módulo de relés - RIF-1-RSC-LV-120AC/2X21 - 2903348

### Datos técnicos

#### Condiciones ambientales

	RT III (Relé)
--	---------------

#### Lado de excitación

Tensión nominal de entrada $U_N$	120 V AC
Margen de tensión de entrada referido a $U_N$	ver el diagrama
Frecuencia de red	50/60 Hz
Corriente de entrada típica a $U_N$	8 mA
Tiempo de reacción típico	3 ms ... 12 ms
Margen de tiempo de apertura típico	3 ms ... 20 ms
Tensión de bobina	120 V AC
Circuito de protección	Varistor
Indicación de la tensión de servicio	LED amarillo

#### Lado de contactos

Tipo de contacto	2 contactos conmutados
Tipo de contacto de conmutación	Contacto simple
Material del contacto	AgNi
Tensión de conmutación máxima	250 V AC/DC
Tensión mínima de activación	5 V (para 10 mA)
Corriente de conmutación mínima	10 mA (con 5 V)
Corriente de conexión máxima	12 A (20 ms, contac. abierto)
Corriente constante límite	8 A (ver el diagrama)
Potencia de ruptura (carga óhmica) máxima	192 W (con 24 V DC)
	124 W (con 48 V DC)
	60 W (con 60 V DC)
	44 W (con 110 V DC)
	57 W (con 220 V DC)
	2000 VA (Para 250 V AC)
Capacidad de ruptura	2 A (Con 24 V, DC13)
	0,2 A (Con 250 V, DC13)
	3 A (Con 24 V, AC15)
	3 A (Con 120 V, AC15)
	3 A (Con 250 V, AC15)

#### Generalidades

Tensión de prueba Bobina de relé/contacto de relé	4 kV <sub>eff</sub> (50 Hz, 1 min)
Tensión de prueba Contacto conmutado/Contacto conmutado	2,5 kV <sub>eff</sub> (50 Hz, 1 min)
Modo operativo	Tiempo de trabajo 100 %
Vida útil mecánica	aprox. 10 <sup>7</sup> periodicidades de cambio de estado
Vida útil eléctrica	ver el diagrama
Posición para el montaje	discrecional
Indicaciones de montaje	Alineables sin separación

## Módulo de relés - RIF-1-RSC-LV-120AC/2X21 - 2903348

### Datos técnicos

#### Datos de conexión

Denominación Conexión	Lado de excitación
Tipo de conexión	Conexión por tornillo
Longitud a desaislar	8 mm
Sección de conductor rígido	0,5 mm <sup>2</sup> ... 4 mm <sup>2</sup>
Sección de cable rígida (2 cables con la misma sección)	0,5 mm <sup>2</sup> ... 2,5 mm <sup>2</sup>
Sección de conductor flexible	0,5 mm <sup>2</sup> ... 4 mm <sup>2</sup>
	0,5 mm <sup>2</sup> ... 4 mm <sup>2</sup> (Puntera con manguito de plástico)
Sección de cable flexible (2 cables con la misma sección)	0,5 mm <sup>2</sup> ... 2,5 mm <sup>2</sup>
	0,5 mm <sup>2</sup> ... 1,5 mm <sup>2</sup> (Puntera TWIN con collar aislante)
Sección de conductor AWG	20 ... 10 (rígido)
	20 ... 12 (flexible)
Par de apriete	0,5 Nm ... 0,6 Nm

#### Datos de conexión 2

Denominación Conexión	Lado de contactos
Tipo de conexión	Conexión por tornillo
Longitud a desaislar	8 mm
Sección de conductor rígido	0,5 mm <sup>2</sup> ... 4 mm <sup>2</sup>
Sección de cable rígida (2 cables con la misma sección)	0,5 mm <sup>2</sup> ... 2,5 mm <sup>2</sup>
Sección de conductor flexible	0,5 mm <sup>2</sup> ... 4 mm <sup>2</sup>
	0,5 mm <sup>2</sup> ... 4 mm <sup>2</sup> (Puntera con manguito de plástico)
Sección de cable flexible (2 cables con la misma sección)	0,5 mm <sup>2</sup> ... 2,5 mm <sup>2</sup>
	0,5 mm <sup>2</sup> ... 1,5 mm <sup>2</sup> (Puntera TWIN con collar aislante)
Sección de conductor AWG	20 ... 10 (rígido)
	20 ... 12 (flexible)
Par de apriete	0,5 Nm ... 0,6 Nm

#### Normas y especificaciones

Normas/especificaciones	DIN EN 50178
Tensión transitoria de dimensionamiento	6 kV
Aislamiento	Separación segura, aislamiento básico y tensión transitoria de dimensionamiento de 4 kV entre los inversores.
Grado de polución	2
Categoría de sobretensión	III

#### Environmental Product Compliance

China RoHS	Espacio de tiempo para el uso previsto (EFUP): 50 años
	Encontrará información sobre las sustancias peligrosas en la declaración del fabricante en la pestaña "Descargas"

### Dibujos

# Módulo de relés - RIF-1-RSC-LV-120AC/2X21 - 2903348

Diagrama eléctrico

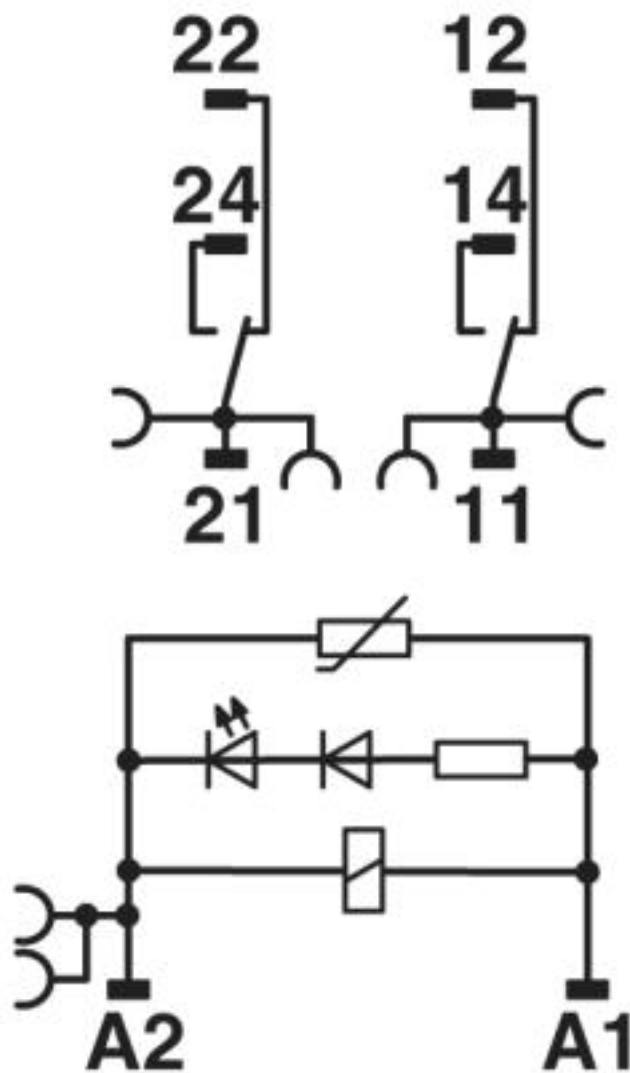

Bobina AC

## Módulo de relés - RIF-1-RSC-LV-120AC/2X21 - 2903348

Diagrama

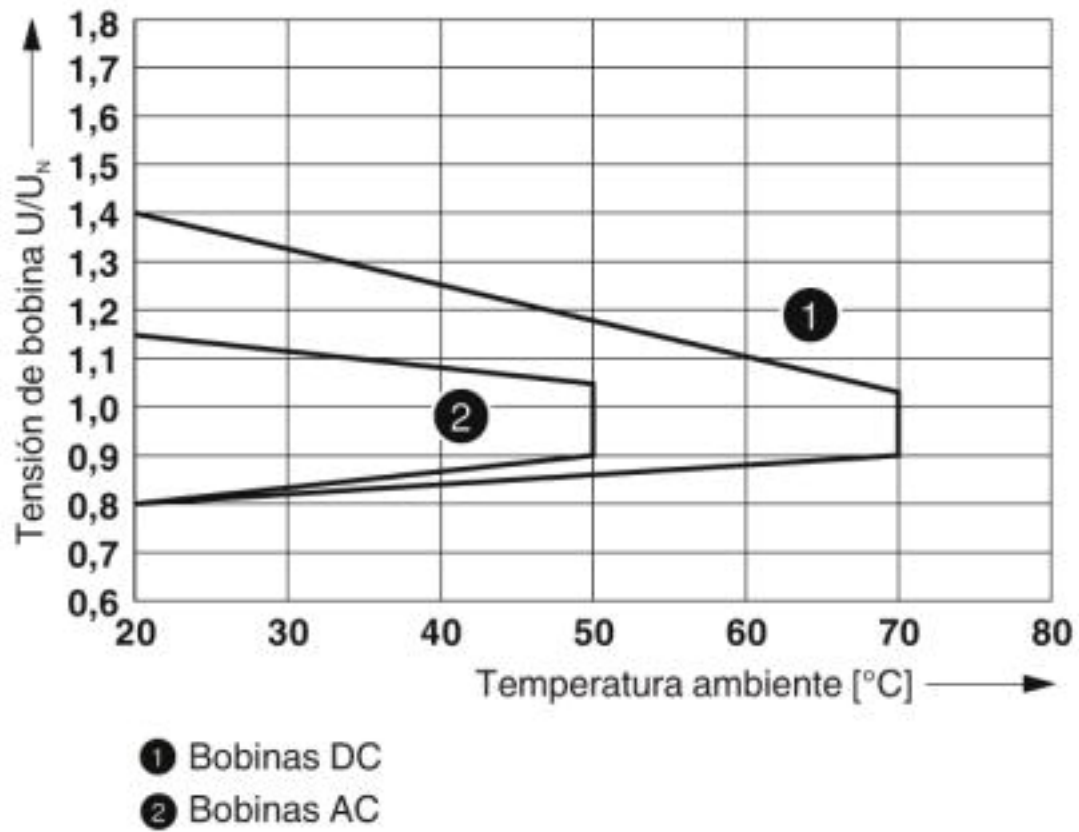

Margen de tensión de servicio

## Módulo de relés - RIF-1-RSC-LV-120AC/2X21 - 2903348

Diagrama

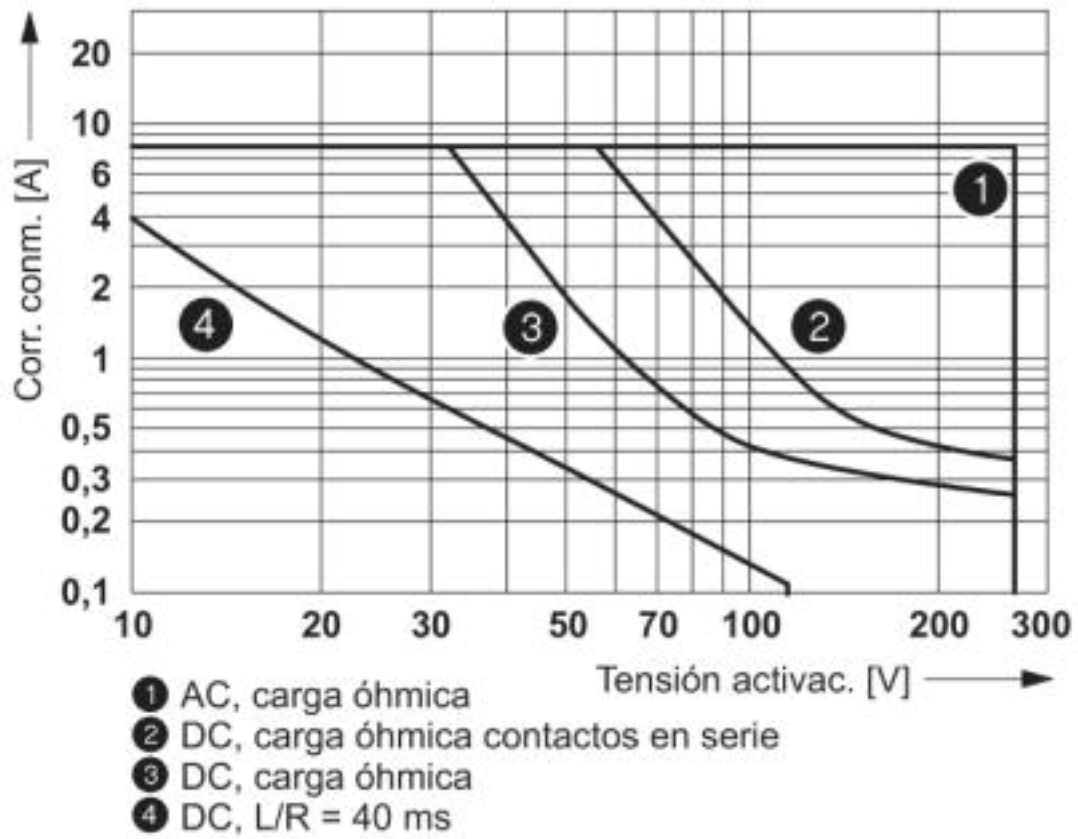

Potencia de ruptura

## Módulo de relés - RIF-1-RSC-LV-120AC/2X21 - 2903348

Diagrama

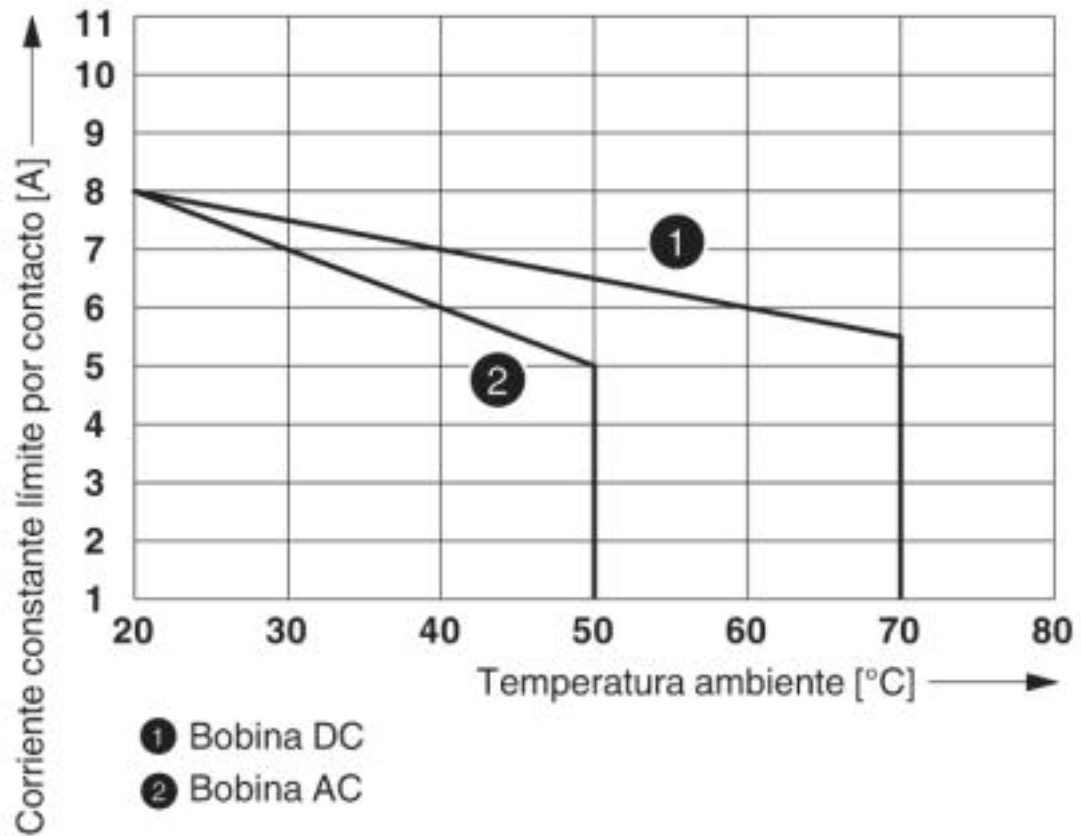

Contactos semejantes

## Módulo de relés - RIF-1-RSC-LV-120AC/2X21 - 2903348

Diagrama

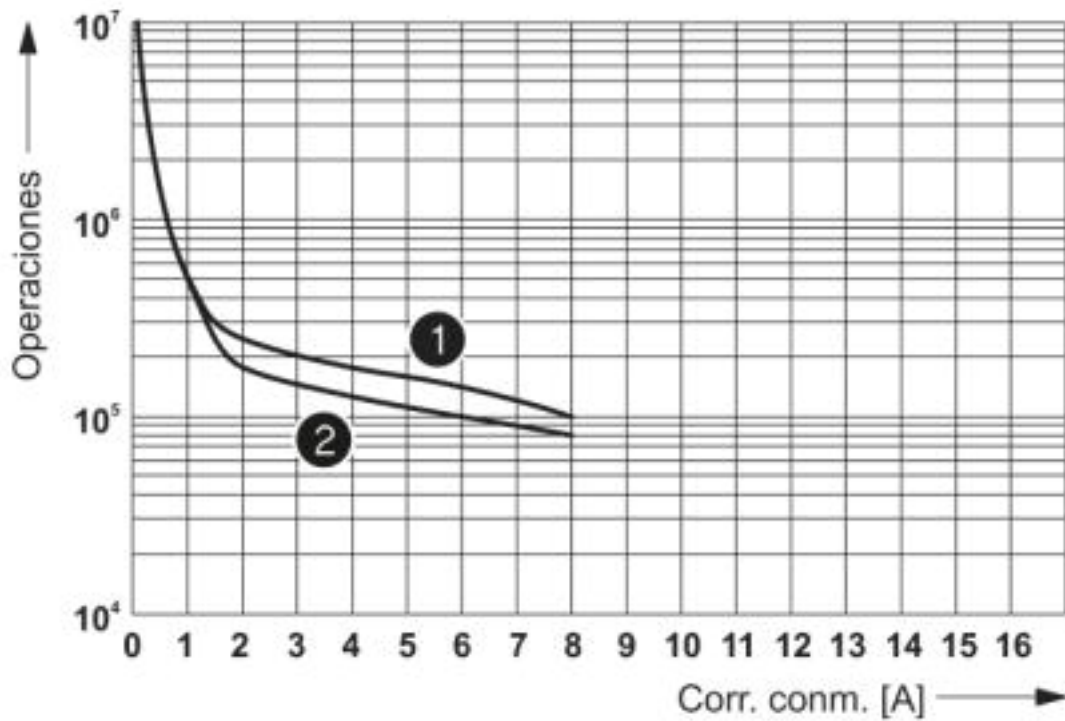

- ① 250 V AC, carga óhmica (bobinas DC)
- ② 250 V AC, carga óhmica (bobinas AC)

Vida útil eléctrica



## Módulo de relés - RIF-1-RSC-LV-120AC/2X21 - 2903348

Diagrama

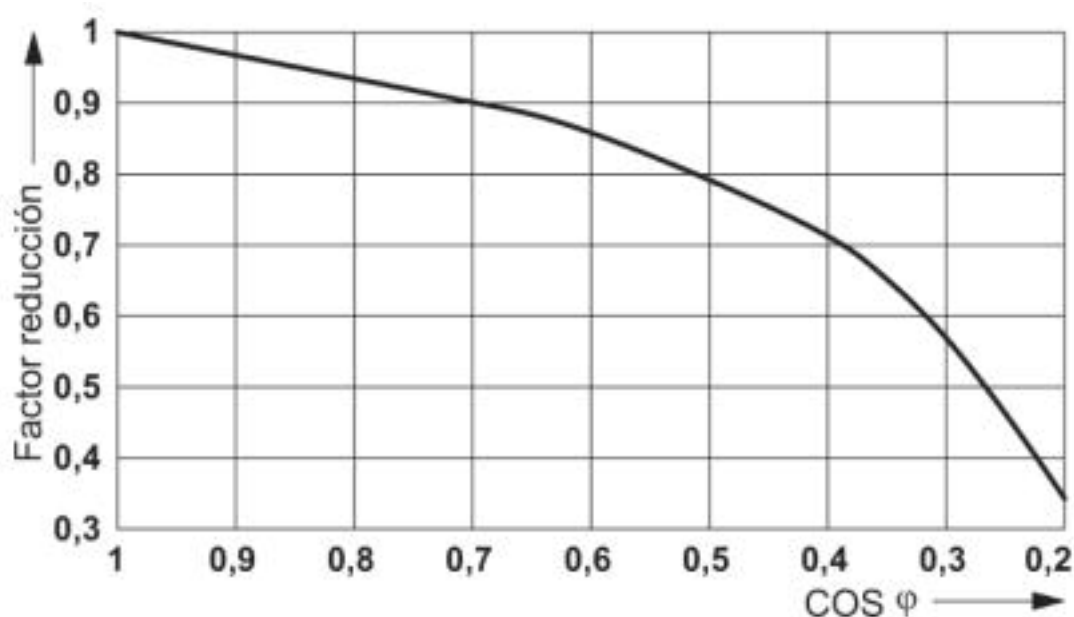

Factor de reducción de la vida útil

### Contenido del set

Zócalo de relé - RIF-1-BSC/2X21 - 2900930



Zócalo de relé RIF-1..., para relés de potencia en miniatura con 1 o 2 contactos conmutados o relés de estado sólido de la misma construcción, conexión por tornillo, posibilidad de enchufe para módulos de entrada/antiparasitario, para montaje sobre carril NS 35/7,5

Relé individual - REL-MR-120AC/21-21 - 2961448



Relé de potencia en miniatura enchufable, con contacto de potencia, 2 contactos conmutados, tensión de entrada 120 V AC

Módulo enchufable - RIF-LV-120-230 AC/110 DC - 2900944



Módulo enchufable, para el montaje en RIF-1, RIF-2, RIF-3 y RIF-4, con varistor y LED amarillo, tensión de entrada: 120 ... 230 V AC/110 V DC  $\pm 20\%$

# Módulo de relés - RIF-1-RSC-LV-120AC/2X21 - 2903348

## Contenido del set

Brida de sujeción - RIF-RH-1 - 2900953



Borne de retención de relé, con función de eyección y alojamiento para material de marcación, adecuado para zócalo de relé RIF-1, para relés miniatura de potencia de 16 mm de alto y relés de estado sólido

## Clasificaciones

### eCl@ss

eCl@ss 4.0	27371100
eCl@ss 4.1	27371100
eCl@ss 5.0	27371600
eCl@ss 5.1	27371600
eCl@ss 6.0	27371600
eCl@ss 7.0	27371601
eCl@ss 8.0	27371601
eCl@ss 9.0	27371601

### ETIM

ETIM 2.0	EC001437
ETIM 3.0	EC001437
ETIM 4.0	EC001437
ETIM 5.0	EC001437
ETIM 6.0	EC001437
ETIM 7.0	EC001437

### UNSPSC

UNSPSC 6.01	30211917
UNSPSC 7.0901	39121516
UNSPSC 11	39121516
UNSPSC 12.01	39121516
UNSPSC 13.2	39122334

## Homologaciones

### Homologaciones

Homologaciones

DNV GL / EAC / EAC

## Módulo de relés - RIF-1-RSC-LV-120AC/2X21 - 2903348

### Homologaciones

Homologaciones Ex

---

#### Detalles de homologaciones

DNV GL		<a href="https://approvalfinder.dnvgl.com/">https://approvalfinder.dnvgl.com/</a>	TAA000018V
--------	---	---	------------

EAC			TR_TS_D_00573_c
-----	---	--	-----------------

EAC			TR_TS_S_00010_c
-----	---	--	-----------------

### Accesorios

#### Accesorios

##### Clavija de pruebas

Clavija de pruebas - MPS-MT - 0201744



Clavija de pruebas, con conexión por soldadura hasta sección de cable de 1 mm<sup>2</sup>, color: gris

---

##### Manguito aislante

Casquillo aislante - MPS-IH WH - 0201663

Casquillo aislante, color: blanco



## Módulo de relés - RIF-1-RSC-LV-120AC/2X21 - 2903348

### Accesorios

Casquillo aislante - MPS-IH RD - 0201676

Casquillo aislante, color: rojo



Casquillo aislante - MPS-IH BU - 0201689

Casquillo aislante, color: azul



Casquillo aislante - MPS-IH YE - 0201692

Casquillo aislante, color: amarillo



Casquillo aislante - MPS-IH GN - 0201702

Casquillo aislante, color: verde



Casquillo aislante - MPS-IH GY - 0201728

Casquillo aislante, color: gris



## Módulo de relés - RIF-1-RSC-LV-120AC/2X21 - 2903348

### Accesorios

Casquillo aislante - MPS-IH BK - 0201731

Casquillo aislante, color: negro



---

### Marcador de bornes sin rotular

Tira Zack - ZB 5 :UNBEDRUCKT - 1050004



Tira Zack, Tiras, blanco, sin rotular, rotulable con: PLOTMARK, CMS-P1-PLOTTER, clase de montaje: encajar en ranura para índice alta, para ancho de borne: 5,2 mm, superficie útil: 5,1 x 10,5 mm, Número de índices individuales: 10

Tira Zack - ZB 15:UNBEDRUCKT - 0811972



Tira Zack, Tiras, blanco, sin rotular, rotulable con: PLOTMARK, CMS-P1-PLOTTER, clase de montaje: encajar en ranura para índice alta, para ancho de borne: 15,2 mm, superficie útil: 10,5 x 15,1 mm, Número de índices individuales: 5

Marcador para bornes - UC-TM 16 - 0819217



Marcador para bornes, Estera, blanco, sin rotular, rotulable con: BLUEMARK ID COLOR, BLUEMARK ID, BLUEMARK CLED, PLOTMARK, CMS-P1-PLOTTER, clase de montaje: encajar en ranura para índice alta, para ancho de borne: 16 mm, superficie útil: 15,45 x 10,5 mm, Número de índices individuales: 32

Marcador para bornes - UC-TMF 16 - 0819262



Marcador para bornes, Estera, blanco, sin rotular, rotulable con: BLUEMARK ID COLOR, BLUEMARK ID, BLUEMARK CLED, PLOTMARK, CMS-P1-PLOTTER, clase de montaje: encajar en ranura para índice plana, para ancho de borne: 16 mm, superficie útil: 15,45 x 5,1 mm, Número de índices individuales: 32

---

### Puente enchufable

## Módulo de relés - RIF-1-RSC-LV-120AC/2X21 - 2903348

### Accesorios

Puente enchufable - FBS 2-6 - 3030336



Puente enchufable, paso: 6,2 mm, anchura: 10,7 mm, número de polos: 2, color: rojo

---

Puente enchufable - FBS 2-6 BU - 3036932



Puente enchufable, paso: 6,2 mm, anchura: 10,7 mm, número de polos: 2, color: azul

---

Puente enchufable - FBS 2-6 GY - 3032237



Puente enchufable, paso: 6,2 mm, anchura: 10,7 mm, número de polos: 2, color: gris

---

Puente enchufable - FBS 2-8 - 3030284



Puente enchufable, paso: 8,2 mm, anchura: 14,7 mm, número de polos: 2, color: rojo

---

Puente enchufable - FBS 2-8 BU - 3032567



Puente enchufable, paso: 8,2 mm, anchura: 14,7 mm, número de polos: 2, color: azul

---

## Módulo de relés - RIF-1-RSC-LV-120AC/2X21 - 2903348

### Accesorios

Puente enchufable - FBS 2-8 GY 7042 - 3032541



Puente para distribución de potencial

---

### Soporte final

Soporte final - CLIPFIX 35 - 3022218



Soporte final de montaje rápido, para carril simétrico NS 35/7,5 o carril simétrico NS 35/15, con posibilidad de marcado, ancho: 9,5 mm, color: gris

---

### Soporte p. señal.

Soporte para señalización - STP 5-2 - 0800967



Soporte doble para índices, encajable en el borne de conexión por resorte de doble piso STTB 2,5, STTB 4, PTTB 2,5, PTTB 4, rotulable con UC-TM 5, ZB 5 o UC-TMF 5, ZBF 5

---

### Piezas de recambio

Zócalo de relé - RIF-1-BSC/2X21 - 2900930



Zócalo de relé RIF-1..., para relés de potencia en miniatura con 1 o 2 contactos conmutados o relés de estado sólido de la misma construcción, conexión por tornillo, posibilidad de enchufe para módulos de entrada/antiparasitario, para montaje sobre carril NS 35/7,5

---

Relé individual - REL-MR-120AC/21-21 - 2961448



Relé de potencia en miniatura enchufable, con contacto de potencia, 2 contactos conmutados, tensión de entrada 120 V AC

## Módulo de relés - RIF-1-RSC-LV-120AC/2X21 - 2903348

### Accesorios

Módulo enchufable - RIF-LV-120-230 AC/110 DC - 2900944



Módulo enchufable, para el montaje en RIF-1, RIF-2, RIF-3 y RIF-4, con varistor y LED amarillo, tensión de entrada: 120 ... 230 V AC/110 V DC  $\pm 20$  %

---

Brida de sujeción - RIF-RH-1 - 2900953



Borne de retención de relé, con función de eyección y alojamiento para material de marcación, adecuado para zócalo de relé RIF-1, para relés miniatura de potencia de 16 mm de alto y relés de estado sólido